

PLASTOR

**BOIS
EXTÉRIEURS**

NOS ENGAGEMENTS, VOS RÉUSSITES

PLASTOR,

AU SERVICE DES PROFESSIONNELLS DU BÂTIMENT DEPUIS PLUS DE 50 ANS...

...propose une gamme complète répondant à tous les besoins
des artisans pour leurs chantiers bois.



Conçus par et pour des professionnels, pour vous donner tous les moyens de réussir tous vos chantiers, nos produits bénéficient des plus récentes innovations dans tous les domaines : **performance, facilité, santé.**

L'amélioration de la qualité de l'air intérieur est un des enjeux majeurs auxquels nos produits doivent répondre sans pour autant faire aucune concession sur le niveau de performance proposée. Pour cette raison, **plus de 95% de nos produits sont classés A+** selon les tests de qualité de l'air intérieur.



* Information sur le niveau d'émission de substances volatiles dans l'air intérieur, présentant un risque de toxicité par inhalation, sur une échelle de classe allant de A+ (très faibles émissions) à C (fortes émissions)



NOTRE OFFRE, VOS BESOINS

▶ **RÉNOVATION**

Remettre le bois en état :
décapant, rebouchage

▶ **FINITION**

Embellir et protéger :
lasures, saturateurs, vernis

▶ **PRÉPARATION**

Préparer la surface du bois :
traitement

▶ **ENTRETIEN**

Préserver la beauté du bois :
nettoyant, raviveur

NOS ENGAGEMENTS, VOS RÉUSSITES

Plastor met son **savoir-faire reconnu** à votre service pour vous offrir désormais une palette complète de produits pour les **bois extérieurs**.

VOUS DONNER LES MOYENS DE RÉUSSIR TOUS VOS CHANTIERS :

Les produits des gammes Plastor sont **conçus par et pour des professionnels**, et bénéficient des plus récentes **innovations en matière de confort d'application**.

ÊTRE PARTENAIRE DE VOTRE DÉVELOPPEMENT :

Avec une équipe dédiée à votre service au quotidien, notre expertise du bois vous assure une **réponse rapide et des conseils appropriés à tous vos chantiers**.

LES FINITIONS EXTÉRIURES

Comme pour les produits intérieurs, Plastor s'appuie sur des tests, des labels, des certifications pour vous garantir des produits de qualité.

Essais de vieillissement artificiel selon méthodologie NF EN 927-6 - Tests menés par le FCBA

QUV TEST

Cycle ultra violets Cycle intempéries

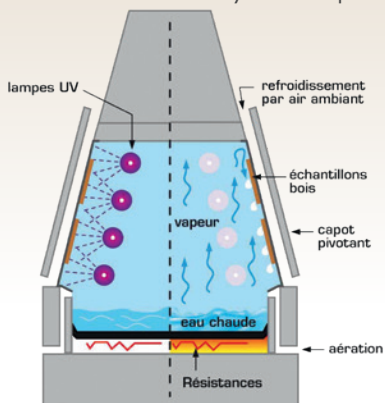

Cycle de 2000 heures

Reproduit les dégâts provoqués par des années d'exposition aux UV.

ROUE DE DÉGRADATION

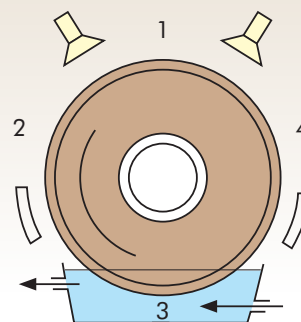

Durée d'un tour de roue : 1h30

Alternance d'immersion dans l'eau et d'exposition aux UV et à la température.

Dossier technique FCBA

CONTRIBUER À AMÉLIORER LE CADRE DE VIE DURABLEMENT

Plastor met au cœur de ses préoccupations la santé des professionnels applicateurs. Dans cette démarche, nous recherchons toujours à nous appuyer sur les labels environnementaux existants délivrés par des organismes accrédités.



Toutes les lasures Plastor présentent des niveaux

d'émissions de solvants et polluants très bas, permettant une utilisation intérieure sans danger pour les applicateurs ou les habitants.



Les produits disposant d'une FDES sont utilisables sur les chantiers HQE.



Ce label certifie la possible utilisation du produit dans un environnement maraîcher ou viticole.

▶ RÉNOVATION

Remettre à blanc et reboucher tous les bois

DÉCAPER - DÉGRISER



DÉCAPANT SEC

Élimine tous les revêtements sur tous supports (sauf plastique). Sans rinçage - Action rapide.

Dangereux. Respecter les précautions d'emploi

1L - 5L - 20L



DÉGRISEUR

Dégrise et éclaircit les bois grisaillés par le soleil et les intempéries.

Dangereux. Respecter les précautions d'emploi

1L - 5L

REBOUCHER



MASTIC À BOIS

Mastic à bois PE bi-composant pour tous les rebouchages du bois en intérieur et extérieur. Séchage ultra rapide.

Dangereux. Respecter les précautions d'emploi

4 teintes

250ml

▶ PRÉPARATION

Traiter les bois pour les protéger de toutes les agressions extérieures

TRAITER



TRAITEMENT MULTI-USAGES

Traitement préventif curatif, insecticide, fongicide. Fortement concentré en insecticide. Phase aqueuse pour un confort d'application inégalé en pulvérisation.

Utilisez les biocides avec précaution, avant toute utilisation, lisez les étiquettes et les informations concernant le produit. Dangereux. Respecter les précautions d'emploi

5L - 25L



LASURER



LASURE, UNE PROTECTION FORTE ET UN ENTRETIEN FACILE

Une lasure est une finition transparente (non-filmogène) microporeuse qui empêche le vieillissement des bois en les protégeant durablement contre les intempéries et les U.V. Une lasure ne s'écaille pas, elle s'use par farinage et s'entretient facilement.



LASURE PUR-T ISOL

Imprégnation universelle pour tous les bois. Formule renforcée en anti-tanins, elle évite également le jaunissement des noeuds des bois résineux. Texture spécialement étudiée pour être à la fois fluide pour bien pénétrer tout en étant facile à appliquer sans coulure, pour une intervention rapide sur chantier.

Dangereux. Respecter les précautions d'emploi

1L - 5L



LASURE PUR-T SUV

Lasure de finition à base de résine autoréticulable : écran total à l'eau et aux U.V. Evite le grisaillement dans les conditions d'exposition les plus sévères. Utilisable en toute sécurité à l'intérieur et à l'extérieur, très faible teneur en COV.

1L - 5L



LASURE PRIMO-T GEL

Lasure alkyde à base de résine Haut Extrait Sec. Texture gélifiée pour une application plus facile sur les des de toitures. Excellent enrobage des arêtes pour renforcer encore la durabilité.

Dangereux. Respecter les précautions d'emploi

1L - 5L - 10L



TEINTES DISPONIBLES

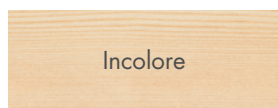

Incolore



Chêne doré



Chêne clair



Chêne



Chêne ancien



Teck



Bois blanchi*

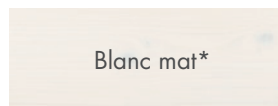

Blanc mat*

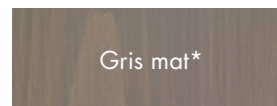

Gris mat*

*Uniquement en PUR-T SUV

SATURER



SATURATEUR, NOURRIR LE BOIS EN PROFONDEUR

Leur aspect mat met en valeur la beauté naturelle des bois tout en les protégeant des U.V. et des intempéries.



SATURATEUR PRIMO-T

Protège et nourrit le bois en profondeur contre les agressions climatiques et les taches. Résiste à l'eau chlorée des piscines. Met en valeur la beauté naturelle du bois.

Dangereux. Respecter les précautions d'emploi

Aspect mat, incolore et teck

1L - 5L - 20L



SATURATEUR PUR-T DECK

Saturateur en phase aqueuse à base d'huile enrichie en anti-UV. Convient parfaitement pour terrasses et bardages. Imperméabilise durablement les bois, anti-glisse même sur les bois mouillés.

Aspect mat, naturel, 3 teintes

1L - 5L - 20L



SATURATEUR RENOVPROTEC-T

Saturateur opaque de rénovation pour tous les bois extérieurs en horizontal ou vertical. Masque tous les défauts des bois extérieurs usés par les agressions climatiques.

Entretien sans ponçage.

5 teintes

1L - 5L

4 TEINTES SATURATEUR PRIMO-T ET PUR-T DECK



Incolore



Teck



Mélèze*



Bois grisé*

*Uniquement en PUR-T DECK

5 TEINTES RENOVPROTEC-T



Chêne moyen

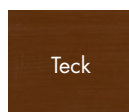

Teck

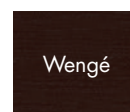

Wengé

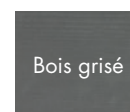

Bois grisé

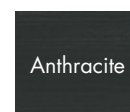

Anthracite

FINITION

Pour une protection et une décoration optimales

VERNIR



Protéger les bois des agressions extérieures



VERNIS MER MONTAGNE

Vernis polyuréthane enrichi en anti-UV. Une résistance éprouvée pour une décoration longue durée de tous les bois extérieurs.

Dangereux. Respecter les précautions d'emploi

Aspect brillant : Incolore
Aspect satiné : 5 teintes

1L - 2,5L



ENTRETIEN

Préserver la beauté des bois



NETTOYANT CONCENTRÉ

Nettoyant concentré formulé pour les terrasses en bois ou en bois composites. Peut s'utiliser dans un nettoyeur haute pression.

Dangereux. Respecter les précautions d'emploi

1L



RENOVATEUR BOIS COMPOSITE

Imperméabilisant Bois composite. Hydrofuge et oléofuge, il rend au matériau son effet perlant et le protège contre l'eau, les salissures de toute nature, le gel... Finition incolore, prolonge l'aspect neuf et propre du matériau.

1L - 5L

PLASTOR



SERVICE TECHNIQUE

Par téléphone, le service technique PLASTOR vous répond du lundi au vendredi de 9h00 à 12h00 et de 14h00 à 17h00

Tél. : 03 84 35 00 10

Fax : 03 84 44 63 18

PLASTOR - service Technique B.P 1
39210 Domblans

Plastor met à disposition l'expertise de son service technique pour vous accompagner dans vos prescriptions et s'engage à vos côtés.



SERVICE COMMERCIAL

Commandes par Fax : 03 84 35 07 58

Commandes par mail : cecil.commandes@v33.com



SIÈGE SOCIAL

Rue de la Croix Bernard

39210 Domblans

Téléphone standard : 03 84 35 00 33



Retrouvez nos solutions sur :

www.plastor.com

e-mail: plastor@v33.com



600529 - Octobre 2019 - Groupe V33 - SA RCS LONS B 305 690 158. La société V33 se réserve le droit à tout moment, dans un souci constant d'amélioration, d'adapter toutes modifications qu'elle jugera utiles. Document, photos et illustrations non contractuels. Reproduction intégrale ou partielle interdite sans autorisation écrite de V33.



Avec Ecofolio
tous les papiers
se recyclent.

